

DATOS TÉCNICOS POLIPASTOS ELÉCTRICOS DE CADENA ENTERTAINMENT





Información general

Información general	03
---------------------	----

Condiciones de utilización

Condiciones de utilización D8, D8 Plus, C1	03
--	----

Ficha de servicio y dimensiones

Polipastos eléctricos de cadena D8	04 - 05
Polipastos eléctricos de cadena D8 Plus	06 - 07
Polipastos eléctricos de cadena C1	08 - 09

Accesorios y opciones

Accesorios y opciones	10 - 11
-----------------------	---------

Información general

Los polipastos eléctricos de cadena GIS se utilizan allí donde es importante la seguridad de proceso del sistema de grúa: en el duro sector de la automoción con tres turnos y otros sectores, en condiciones de mucho polvo o componentes químicos agresivos para el uso en exteriores, en el sector de espectáculos o para recorridos extremos de las plantas eólicas. Los polipastos eléctricos de cadena y los carros GIS han sido diseñados con mayor exigencia.

Desde hace más de 60 años, los polipastos eléctricos de cadena GIS se fabrican y desarrollan en Suiza.

Para muchas aplicaciones técnicas de elevación, los polipastos eléctricos GIS ofrecen en su versión estándar la solución ideal. Dependiendo de la complejidad de la tarea y las condiciones del espacio, se dispone de productos particulares de GIS. Ponemos a su disposición un gran surtido de accesorios y opciones.

Los polipastos eléctricos de cadena y carros GIS cumplen con la directiva de máquinas de la CE y las normas EN y DIN correspondientes.

Los valores que se dan en las tablas son valores estándar. Como resultado de cambios técnicos, las desviaciones son posibles en cualquier momento y permanecen reservadas.

Condiciones de utilización

Los polipastos eléctricos de cadena se ofrecen en diferentes diseños y variantes de equipamiento, así como con diferentes dispositivos de seguridad. La selección de los polipastos de cadena es, por lo tanto, de gran importancia. Se tomarán como base los peligros derivados del tipo de uso operativo, teniendo en cuenta las condiciones específicas de uso. La selección del tipo de polipasto eléctrico de cadena depende de las condiciones de uso.

Sujeción de cargas sobre personas con protección secundaria (D8)

Los motores D8 se corresponden con motores eléctricos de cadena construidos de acuerdo a EN14492-2, SQP2:2018, DIN56950, EN17206 con la diferencia de que el motor D8 se utiliza normalmente sin un control manual conectado y en la tecnología de eventos móviles se utiliza principalmente trepando por su cadena. El uso de motores D8 requiere el uso de una protección secundaria para asegurar la carga cuando esta ya ha sido suspendida.

Sujeción de cargas sobre personas sin protección secundaria (D8 Plus)

El motor GIS, versión D8 Plus, es un polipasto eléctrico de cadena especialmente diseñado, dimensionado y construido para sostener cargas por encima de personas. Es ligero y compacto y, por lo tanto, perfectamente adecuado para el uso móvil. Todos los componentes del flujo de fuerza están dimensionados estáticamente para la capacidad de carga nominal doble.

Sujeción y movimiento de cargas sobre personas (C1)

El motor GIS, versión C1, es un polipasto eléctrico de cadena especialmente diseñado, dimensionado y construido para sostener y mover cargas por encima de personas y cumple los requisitos según EN14492-2, SQP2:2018, DIN56950, EN17206.

Si hay personas presentes debajo de la carga				
Uso	D8	D8 avec sécurisation secondaire	D8 Plus	C1
Montaje y desmontaje, modo configuración	no permitido	no permitido	no permitido	permitido
Sujeción de cargas	no permitido	permitido	permitido	permitido
Movimiento escénico	no permitido	no permitido	no permitido	permitido

Polipastos eléctricos de cadena D8

Motor D8 según EN14492-2, SQP2:2018, DIN56950, EN17206

Volumen de entrega

LPM250 + LP500 / 1000: con anilla de suspensión, LP1600 / 2500: sin suspensión, con placa de desgaste como guía cadena adicional, con bornero con relé PMS (NF / BF con bornero sin relé PMS), sin control por contactores, sin final de carrera de funcionamiento, sin partes del equipo, sin asas de transporte, sin botonera, sin cable de botonera, sin guardacadenas textil, factor de seguridad de la cadena mínimo 5:1 estática

*LPM250 1Ph: solo con control 110 V o 230 V, sin transformador, sin final de carrera de funcionamiento

**LP500 / 1000 1Ph: solo con control 42 V, con transformador, sin final de carrera de funcionamiento

Tipo	Capacidad de carga con seguridad de la cadena estática						Velocidad 50 Hz (m/min)	Velocidad 60 Hz (m/min)	Rendimiento de los motores (kW)
	5:1 (kg)	6.4:1 (kg)	8:1 (kg)	10:1 (kg)	12.5:1 (kg)	16:1 (kg)			
LPM250/1NL.D8	400	320	250	200	160	125	4	4.8	0.25
LPM250/1SL.D8	-	-	-	-	-	125	8	9.6	0.25
LPM250/1NL1PH.D8	-	-	250	200	160	125	4	4.8	0.25
LPM250/1N1PH.D8	-	-	-	-	-	125	8	9.6	0.25
LP500/1NL.D8	800	630	500	400	320	250	4	4.8	0.55
LP500/1N.D8	800	630	500	400	320	250	8	9.6	0.72
LP500/1NF.D8	800	630	500	400	320	250	8/2	9.6/2.4	0.72/0.18
LP500/1S.D8*	-	-	-	-	-	250	16	4.8/19.2 (15/60Hz)	0.72
LP500/1KL.D8**	-	-	-	-	-	250	16	4.8/27.8 (15/87Hz)	0.55
LP500/1K.D8**	tiene que ser probado						32	9.6/38.4 (15/60Hz)	0.72
LP500/1NL1PH.D8	-	-	500	400	320	250	4	4.8	0.55
LP500/1N1PH.D8	-	-	-	-	-	250	8	9.6	0.55
LP1000/1NL.D8	1600	1250	1000	800	630	-	4	4.8	1.5
LP1000/1N.D8	1600	1250	1000	800	630	-	8	9.6	2.3
LP1000/1NF.D8	1600	1250	1000	800	630	-	8/2	9.6/2.4	2.3/0.68
LP1000/1S.D8*	-	-	-	-	-	500	16	4.8/19.2 (15/60Hz)	2.3
LP1000/1KL.D8**	-	-	-	-	-	500	16	4.8/27.8 (15/87Hz)	1.5
LP1000/1K.D8**	tiene que ser probado						32	9.6/38.4 (15/60Hz)	2.3
LP1000/1NL1PH.D8	-	-	1000	800	630	-	4	4.8	1.5
LP1000/1N1PH.D8	-	-	-	-	-	500	8	9.6	1.5
LP1600/1NL.D8	2500	2000	1600	1250	1000	-	4	4.8	2.2
LP1600/1NF.D8	2500	2000	1600	-	-	-	8/2	9.6/2.4	3.7/0.93
LP1600/1SL.D8	-	-	-	1250	1000	800	8	9.6	2.2
LP2500/1NL.D8	-	-	2500	-	-	-	4	4.8	2.2
LP2500/1NF.D8	-	-	2500	-	-	-	8/2	9.6/2.4	3.7/0.93
LP2500/1B.D8	4000	3200	-	-	-	-	6.4	7.8	3.7
LP2500/1BL.D8	4000	3200	-	-	-	-	3.2	3.8	2.2
LP2500/1BF.D8	4000	3200	-	-	-	-	6.4/1.6	7.8/1.9	3.7/0.93
LP2500/2NL.D8	-	-	5000	-	-	-	2	2.4	2.2
LP2500/2NF.D8	-	-	5000	-	-	-	4/1	4.8/1.2	3.7/0.93
LP2500/2B.D8	-	6300	-	-	-	-	3.2	3.8	3.7
LP2500/2BL.D8	-	6300	-	-	-	-	1.6	1.9	2.2
LP2500/2BF.D8	-	6300	-	-	-	-	3.2/0.8	3.8/1	3.7/0.93

*solo en combinación con un variador de frecuencias proporcionado por el cliente

**solo en combinación con un variador de frecuencias proporcionado por el cliente, se necesita protección contra sobrecarga por sensor de carga

Tipo	Suspensión	Número de ramales	a1 (mm)	a2 (mm)	b1 (mm)	b2 (mm)	c1 (mm)	c2 (mm)	h1 (mm)	Dibujo dimensional
LPM250	Anilla	1	206	Ø30	368	20	134	39	346	9500.9202.5
	Gancho	1	206	-	368	20	134	90	397	9500.9202.5
LP500	Anilla	1	272	Ø40	414	24	162	49	447	9511.9203.5
	Gancho	1	272	-	414	24	162	127	525	9511.9203.5
LP1000	Anilla	1	337	Ø52	514	24	212	58	558	9515.9203.5
	Gancho	1	337	-	514	24	212	123	623	9515.9203.5
LP1600	Anilla	1	382	Ø75	614	35	237	118	698	9520.9203.5
	Gancho	1	382	-	614	35	237	147	727	9520.9203.5
LP2500	Anilla	1	382	Ø62	614	41	237	111	732	9521.9202.5
	Gancho	1	382	-	614	41	237	204	825	9521.9202.5
	Anilla	2	382	Ø62	614	41	237	111	821	9521.9204.5
	Gancho	2	382	-	614	41	237	204	914	9521.9204.5

- Tensión estándar: 3 × 400 V / 50 Hz, 3 × 230 V / 50 Hz, 1 × 230 V / 50 Hz, 1 × 115 V / 50 Hz
- Cadena de acero perfilado según EN818-7, cementado y fostadada de manganeso
- Gancho de carga según DIN 15401, 360° giratorio
- Clase de aislamiento: F
- Campo de aplicación: -15 °C hasta +50 °C
- Vida útil 1600 h (DIN EN 14492 A5, ISO M5)



LPM250, LP500 - 2500 D8
 Capacidad de carga hasta 6300 kg

Alimentación eléctrica con carga máxima, 3 x 400 V / 50 Hz (A)	Alimentación eléctrica con carga máxima, 1x 230 V / 50 Hz (A)	Tipo de protección	Número de ramales	Dimensión de la cadena (mm)	Peso de la cadena por metro (kg)	Peso sin utillaje (kg)	Nivel de presión sonora, en la nave, 1 m espacio (dBA)	Fusible (A)
1.8	-	IP65	1	3.75x10.75	0.34	12	65	6
1.8	-	IP65	1	3.75x10.75	0.34	12	65	6
-	3.2	IP65	1	3.75x10.75	0.34	14	76	10
-	3.2	IP65	1	3.75x10.75	0.34	14	76	10
1.8	-	IP65	1	5.25x15	0.69	22	60	6
2.8	-	IP65	1	5.25x15	0.69	22	60	6
2.8/1.7	-	IP65	1	5.25x15	0.69	22	60	6
2.8	-	IP65	1	5.25x15	0.69	22	60	6
-	-	IP65	1	5.25x15	0.69	22	60	6
-	-	IP65	1	5.25x15	0.69	23	60	6
-	5.9	IP65	1	5.25x15	0.69	22	76	10
-	5.9	IP65	1	5.25x15	0.69	22	76	10
3.6	-	IP65	1	7.45x23	1.37	45	75	10
6.5	-	IP65	1	7.45x23	1.37	49	75	10
5.7/4.1	-	IP65	1	7.45x23	1.37	49	75	10
6.5	-	IP65	1	7.45x23	1.37	49	75	10
3.6	-	IP65	1	7.45x23	1.37	45	75	10
6.5	-	IP65	1	7.45x23	1.37	49	75	10
-	6	IP65	1	7.45x23	1.37	46	75	10
-	6	IP65	1	7.45x23	1.37	46	75	10
6.1	-	IP65	1	9.4x27.4	2.22	72	75	16
9.5/5.5	-	IP65	1	9.4x27.4	2.22	76	75	16
6.1	-	IP65	1	9.4x27.4	2.22	72	75	16
6.1	-	IP65	1	11.75x32.9	3.53	71	75	16
9.5/5.5	-	IP65	1	11.75x32.9	3.53	75	75	16
12.7	-	IP65	1	11.75x32.9	3.53	74	75	16
6.1	-	IP65	1	11.75x32.9	3.53	71	75	16
9.5/5.5	-	IP65	1	11.75x32.9	3.53	75	75	16
6.1	-	IP65	2	11.75x32.9	3.53	71	75	16
9.5/5.5	-	IP65	2	11.75x32.9	3.53	75	75	16
12.7	-	IP65	2	11.75x32.9	3.53	74	75	16
6.1	-	IP65	2	11.75x32.9	3.53	71	75	16
9.5/5.5	-	IP65	2	11.75x32.9	3.53	75	75	16

Anilla de suspensión

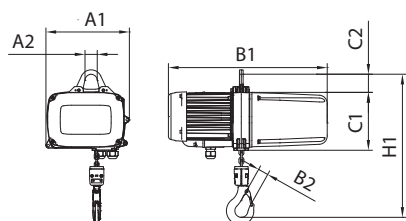

Gancho de suspensión giratorio

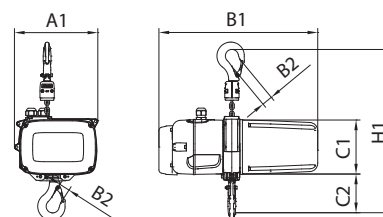

Polipastos eléctricos de cadena D8 Plus

Motor D8 Plus según EN14492-2, SQP2:2018, DIN56950, EN17206

Volumen de entrega

LPM250 + LP500 / 1000: con anilla de suspensión, LP1600 / 2500: sin suspensión,
con placa de desgaste como guía cadena adicional, con bornero con relé PMS (NF con bornero sin relé PMS),
con 2 frenos (400 V o 230 V), sin control por contactores, sin final de carrera de funcionamiento,
sin partes del equipo, sin asas de transporte, sin botonera, sin cable de botonera, sin guardacadenas textil,
factor de seguridad de la cadena mínimo 8:1 estática

*LPM250 1Ph: solo con control 110 V o 230 V, sin transformador, sin final de carrera de funcionamiento

**LP500 / LP1000 1Ph: solo con control 42 V, con transformador, con carcasa de alargamiento, sin final de carrera de funcionamiento

Tipo	Capacidad de carga con seguridad de la cadena estática						Velocidad 50 Hz (m/min)	Velocidad 60 Hz (m/min)	Rendimiento de los motores (kW)
	8:1 (kg)	10:1 (kg)	12.5:1 (kg)	16:1 (kg)	20:1 (kg)	25:1 (kg)			
LPM250/1NL.D8+	250	200	160	125	100	80	4	4.8	0.25
LPM250/1SL.D8+	-	-	-	125	100	80	8	9.6	0.25
LPM250/1NL1PH.D8+	250	200	160	125	100	80	4	4.8	0.25
LPM250/1N1PH.D8+	-	-	-	125	100	80	8	9.6	0.25
LP500/1NL.D8+	500	400	320	250	-	-	4	4.8	0.55
LP500/1N.D8+	500	400	320	250	-	-	8	9.6	0.72
LP500/1NF.D8+	500	400	320	250	-	-	8/2	9.6/2.4	0.72/0.18
LP500/1S.D8+*	-	-	-	250	200	160	16	4.8/19.2 (15/60Hz)	0.72
LP500/1KL.D8+**	-	-	-	250	200	160	16	4.8/27.8 (15/87Hz)	0.55
LP500/1K.D8+**	tiene que ser probado						32	9.6/38.4 (15/60Hz)	0.72
LP500/1NL1PH.D8+	500	400	320	250	-	-	4	4.8	0.55
LP500/1N1PH.D8+	-	-	-	250	200	160	8	9.6	0.55
LP1000/1NL.D8+	1000	800	630	-	-	-	4	4.8	1.5
LP1000/1N.D8+	1000	800	630	-	-	-	8	9.6	2.3
LP1000/1NF.D8+	1000	800	630	-	-	-	8/2	9.6/2.4	2.3/0.68
LP1000/1S.D8+*	-	-	-	500	400	-	16	4.8/19.2 (15/60Hz)	2.3
LP1000/1KL.D8+**	-	-	-	500	400	-	16	4.8/27.8 (15/87Hz)	1.5
LP1000/1K.D8+**	tiene que ser probado						32	9.6/38.4 (15/60Hz)	2.3
LP1000/1NL1PH.D8+	1000	800	630	-	-	-	4	4.8	1.5
LP1000/1N1PH.D8+	-	-	-	500	400	-	8	9.6	1.5
LP1600/1NL.D8+	1600	1250	1000	-	-	-	4	4.8	2.2
LP1600/1NF.D8+	1600	-	-	-	-	-	8/2	9.6/2.4	3.7/0.93
LP1600/1SL.D8+	-	1250	1000	800	-	-	8	9.6	2.2
LP2500/1NL.D8+	2500	2000	-	-	-	-	4	4.8	2.2
LP2500/1NF.D8+	2500	2000	-	-	-	-	8/2	9.6/2.4	3.7/0.93
LP2500/2N.D8+	-	-	3200	-	-	-	4	4.8	3.7

*solo en combinación con un variador de frecuencias proporcionado por el cliente

**solo en combinación con un variador de frecuencias proporcionado por el cliente, se necesita protección contra sobrecarga por sensor de carga

Tipo	Suspensión	Número de ramales	a1	a2	b1	b2	c1	c2	h1	Dibujo dimensional
			(mm)	(mm)	(mm)	(mm)	(mm)	(mm)	(mm)	
LPM250	Anilla	1	206	Ø30	368	20	134	39	346	9500.9204.5
	Gancho	1	206	-	368	20	134	90	397	9500.9204.5
LP500	Anilla	1	272	Ø40	414 (1Ph: 495)	24	162	49	447	9511.9204.5
	Gancho	1	272	-	414 (1Ph: 495)	24	162	127	525	9511.9204.5
LP1000	Anilla	1	337	Ø52	514 (1Ph: 595)	24	212	58	558	9515.9204.5
	Gancho	1	337	-	514 (1Ph: 595)	24	212	123	623	9515.9204.5
LP1600	Anilla	1	382	Ø75	614	35	237	118	698	9520.9204.5
	Gancho	1	382	-	614	35	237	147	727	9520.9204.5
LP2500	Anilla	1	382	Ø62	614	41	237	111	732	9521.9203.5
	Gancho	1	382	-	614	41	237	204	825	9521.9203.5
	Anilla	2	382	Ø62	614	41	237	111	821	9521.9207.5
	Gancho	2	382	-	614	41	237	204	914	9521.9207.5

- Tensión estándar: 3 × 400 V / 50 Hz, 3 × 230 V / 50 Hz, 1 × 230 V / 50 Hz, 1 × 115 V / 50 Hz
- Cadena de acero perfilado según EN818-7, cementado y fostadada de manganeso
- Gancho de carga según DIN 15401, 360° giratorio
- Clase de aislamiento: F
- Campo de aplicación: -15 °C hasta +50 °C
- Vida útil 1600 h (DIN EN 14492 A5, ISO M5)



LPM250, LP500 - 2500 D8 Plus
 Capacidad de carga hasta 3200 kg

Alimentación eléctrica con carga máxima, 3 x 400 V / 50 Hz (A)	Alimentación eléctrica con carga máxima, 1 x 230 V / 50 Hz (A)	Tipo de protección	Número de ramales	Dimensión de la cadena (mm)	Peso de la cadena por metro (kg)	Peso sin utillaje (kg)	Nivel de presión sonora, en la nave, 1 m espacio (dBA)	Fusible (A)
1.6	-	IP65	1	3.75x10.75	0.34	13	65	6
1.6	-	IP65	1	3.75x10.75	0.34	13	65	6
-	3.2	IP65	1	3.75x10.75	0.34	15	76	10
-	3.2	IP65	1	3.75x10.75	0.34	15	76	10
1.8	-	IP65	1	5.25x15	0.69	23	60	6
2.8	-	IP65	1	5.25x15	0.69	23	60	6
2.8/1.7	-	IP65	1	5.25x15	0.69	23	60	6
2.8	-	IP65	1	5.25x15	0.69	23	60	6
-	-	IP65	1	5.25x15	0.69	23	60	10
-	-	IP65	1	5.25x15	0.69	24	60	10
-	5.9	IP65	1	5.25x15	0.69	25	76	10
-	5.9	IP65	1	5.25x15	0.69	25	76	10
3.6	-	IP65	1	7.45x23	1.37	47	75	10
6.5	-	IP65	1	7.45x23	1.37	51	75	10
5.7/4.1	-	IP65	1	7.45x23	1.37	51	75	10
6.5	-	IP65	1	7.45x23	1.37	51	75	10
3.6	-	IP65	1	7.45x23	1.37	47	75	10
6.5	-	IP65	1	7.45x23	1.37	51	75	10
-	6	IP65	1	7.45x23	1.37	48	75	10
-	6	IP65	1	7.45x23	1.37	48	75	10
6.1	-	IP65	1	9.4x27.4	2.22	75	75	16
9.5/5.5	-	IP65	1	9.4x27.4	2.22	79	75	16
6.1	-	IP65	1	9.4x27.4	2.22	75	75	16
6.1	-	IP65	1	11.75x32.9	3.53	74	75	16
9.5/5.5	-	IP65	1	11.75x32.9	3.53	79	75	16
12.7	-	IP65	2	11.75x32.9	3.53	71	75	16

Anilla de suspensión

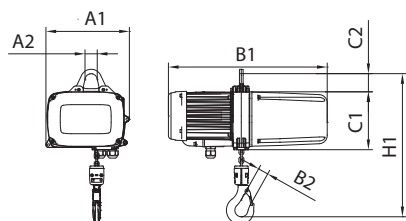

Gancho de suspensión giratorio

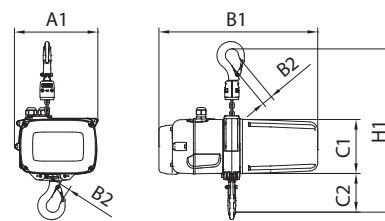

Polipastos eléctricos de cadena C1

Motor C1 según EN14492-2, SQP2:2018, DIN56950, EN17206

Volumen de entrega

LP500 - 2500 con anilla de suspensión para sensor de carga, sin sensor de carga, con final de carrera de funcionamiento con parada de emergencia, con placa de desgaste como guía cadena adicional, con bornero sin relé PMS, con 2 frenos (400 V o 230 V), sin control por contactores, sin partes del equipo, sin asas de transporte, sin botonera, sin cable de botonera, sin guardacadenas textil, sin preparación para la medición de recorrido en la nuez, sin codificador, factor de seguridad de la cadena mínimo 10:1 estática

Tipo	Capacidad de carga con seguridad de la cadena estática						Velocidad 50 Hz (m/min)	Velocidad 60 Hz (m/min)	Rendimiento de los motores (kW)
	10:1 (kg)	12.5:1 (kg)	16:1 (kg)	20:1 (kg)	25:1 (kg)	31.2:1 (kg)			
LP500/1NL.C1	400	320	250	-	-	-	4	4.8	0.55
LP500/1N.C1	400	320	250	-	-	-	8	9.6	0.72
LP500/1NF.C1	400	320	250	-	-	-	8/2	9.6/2.4	0.72/0.18
LP500/1S.C1*	-	-	250	200	160	125	16	4.8/19.2 (15/60Hz)	0.72
LP500/1KL.C1**	-	-	250	200	160	125	16	4.8/27.8 (15/87Hz)	0.55
LP500/1K.C1**	tiene que ser probado						32	9.6/38.4 (15/60Hz)	0.72
LP1000/1NL.C1	800	630	-	-	-	-	4	4.8	1.5
LP1000/1N.C1	800	630	-	-	-	-	8	9.6	2.3
LP1000/1NF.C1	800	630	-	-	-	-	8/2	9.6/2.4	2.3/0.68
LP1000/1S.C1*	-	-	500	400	-	-	16	4.8/19.2 (15/60Hz)	2.3
LP1000/1KL.C1**	-	-	500	400	-	-	16	4.8/27.8 (15/87Hz)	1.5
LP1000/1K.C1**	tiene que ser probado						32	9.6/38.4 (15/60Hz)	2.3
LP1600/1NL.C1	1250	1000	-	-	-	-	4	4.8	2.2
LP1600/1NF.C1	1250	1000	-	-	-	-	8/2	9.6/2.4	3.7/0.93
LP1600/1SL.C1	1250	1000	800	-	-	-	8	9.6	2.2
LP2500/1NL.C1	2000	-	-	-	-	-	4	4.8	2.2
LP2500/1NF.C1	2000	-	-	-	-	-	8/2	9.6/2.4	3.7/0.93

*solo en combinación con un variador de frecuencias proporcionado por el cliente

**solo en combinación con un variador de frecuencias proporcionado por el cliente, se necesita protección contra sobrecarga por sensor de carga

Tipo	Suspensión	Número de ramales	a1 (mm)	a2 (mm)	b1 (mm)	b2 (mm)	c1 (mm)	c2 (mm)	h1 (mm)	Dibujo dimensional
LP500	Anilla	1	272	Ø40	414	24	162	100	498	9511.9210.5
	Gancho	1	272	-	414	24	162	180	578	9511.9210.5
LP1000	Anilla	1	337	Ø52	514	24	212	120	621	9515.9208.5
	Gancho	1	337	-	514	24	212	192	693	9515.9208.5
LP1600	Anilla	1	382	Ø70	614	41	237	218	799	9520.9205.5
	Gancho	1	382	-	614	41	237	307	888	9520.9205.5
LP2500	Anilla	1	382	Ø70	614	41	237	221	842	9521.9205.5
	Gancho	1	382	-	614	41	237	310	931	9521.9205.5

- Tensión estándar: 3 × 400 V / 50 Hz, 3 × 230 V / 50 Hz
- Cadena de acero perfilado según EN818-7, cementado y fostadada de manganeso
- Gancho de carga según DIN 15401, 360° giratorio
- Clase de aislamiento: F
- Campo de aplicación: -15 °C hasta +50 °C
- Vida útil 1600 h (DIN EN 14492 A5, ISO M5)



LP500 - 2500 C1
 Capacidad de carga hasta 2000 kg

Alimentación eléctrica con carga máxima, 3 x 400 V / 50 Hz (A)	Alimentación eléctrica con carga máxima, 1 x 230 V / 50 Hz (A)	Tipo de protección	Número de ramales	Dimensión de la cadena (mm)	Peso de la cadena por metro (kg)	Peso sin utillaje (kg)	Nivel de presión sonora, en la nave, 1 m espacio (dBA)	Fusible (A)
1.8	-	IP65	1	5.25x15	0.69	24	60	6
2.8	-	IP65	1	5.25x15	0.69	24	60	6
2.8/1.7	-	IP65	1	5.25x15	0.69	24	60	6
2.8	-	IP65	1	5.25x15	0.69	24	60	6
-	-	IP65	1	5.25x15	0.69	24	60	6
-	-	IP65	1	5.25x15	0.69	25	60	6
3.6	-	IP65	1	7.45x23	1.37	49	75	10
6.5	-	IP65	1	7.45x23	1.37	53	75	10
5.7/4.1	-	IP65	1	7.45x23	1.37	53	75	10
6.5	-	IP65	1	7.45x23	1.37	53	75	10
3.6	-	IP65	1	7.45x23	1.37	49	75	10
6.5	-	IP65	1	7.45x23	1.37	53	75	10
6.1	-	IP65	1	9.4x27.4	2.22	80	75	16
9.5/5.5	-	IP65	1	9.4x27.4	2.22	85	75	16
6.1	-	IP65	1	9.4x27.4	2.22	80	75	16
6.1	-	IP65	1	11.75x32.9	3.53	79	75	16
9.5/5.5	-	IP65	1	11.75x32.9	3.53	84	75	16

Anilla de suspensión

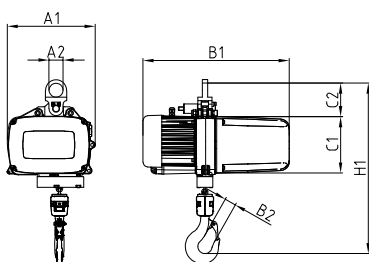

Gancho de suspensión giratorio

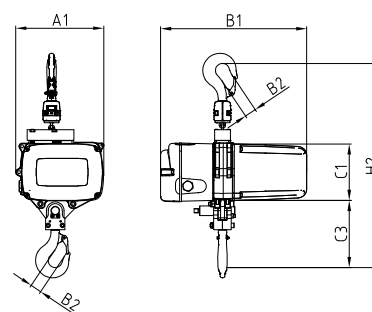

Accesorios y opciones

Los motores pueden equiparse individualmente:

	LPM250 D8 (1 velocidad de elevación)	LPM 250 1PH D8 (1 velocidad de elevación)	LPM 250 D8+ (1 velocidad de elevación)	LPM250 1PH D8+ (1 velocidad de elevación)	LP D8 (1 velocidad de elevación)	LP D8 (2 velocidades de elevación)	LP D8 1PH D8 (1 velocidad de elevación)	LP D8+ (1 velocidad de elevación)	LP D8+ (2 velocidades de elevación)	LP D8 1PH D8+ (1 velocidad de elevación)	LP C1 (1 velocidad de elevación)	LP C1 (2 velocidades de elevación)
Placa de desgaste como guía cadena adicional	■	■	■	■	■	■	■	■	■	■	■	■
Guardacadenas textil para diversos recorridos	✓	✓	✓	✓	✓	✓	✓	✓	✓	✓	✓	✓
Pieza de suspensión por guardacadena textil	✓	✓	✓	✓	✓	✓	✓	✓	✓	✓	✓	✓
Sin control por contactores, con bornero con relé PMS	■	×	■	×	■	×	×	■	×	×	□	□
Unidad de control con relé PMS para finale de carrera control directo ¹	×	×	×	×	✓	×	×	✓	×	×	□	□
Sin control por contactores, con bornero sin relé PMS	✓	×	✓	×	✓	■	×	✓	■	×	■	■
Control por contactores 24 VAC con parada de emergencia	✓	×	✓	×	✓	✓	×	✓	✓	×	✓	✓
Control por contactores 42 VAC con parada de emergencia	✓	×	✓	×	✓	✓	×	✓	✓	×	✓	✓
Control por contactores 42 VAC sin parada de emergencia	✓	×	✓	×	✓	×	×	✓	×	×	✓	✓
Control por contactores 110 VAC con parada de emergencia	✓	×	✓	×	✓	✓	×	✓	✓	×	✓	✓
Control por contactores 110 VAC sin parada de emergencia	✓	×	✓	×	✓	×	×	✓	×	×	✓	✓
Control por contactores 230 VAC con parada de emergencia	✓	×	✓	×	✓	✓	×	✓	✓	×	✓	✓
Control por contactores 24 VDC con parada de emergencia, sin transformador	×	×	×	×	✓	✓	×	✓	✓	×	✓	✓
Control por contactores 42 VAC con parada de emergencia, monofásica	□	×	□	×	□	□	■	□	□	■	□	□
Control por contactores 110 o 230 VAC con parada de emergencia, monofásica	□	■	□	■	□	□	□	□	□	□	□	□
Final de carrera de funcionamiento ⁹	✓	×	✓	×	✓	✓	✓	✓	✓	✓	□	□
Final de carrera de funcionamiento con 2 interruptores de parada de emergencia ⁸	✓	×	✓	×	✓	✓	×	✓	✓	×	■	■
Final de carrera externo superior e inferior ^{8,c}	✓	✓	✓	✓	✓	✓	✓	✓	✓	✓	□	□
Control de temperatura Klixon ⁸	×	✓	×	✓	✓	✓	✓	✓	✓	✓	✓	✓
Resistencia PTC sin dispositivo de disparo	×	×	×	×	✓	✓	×	✓	✓	×	✓	✓
Segundo freno independiente ^a	✓	✓	■	■	✓	✓	✓	■	■	■	■	■
Rectificador adicional por segundo freno	✓	✓	✓	✓	✓	✓	□	✓	✓	□	✓	✓
Control de frenado ^f	×	×	×	×	✓	✓	×	✓	✓	×	✓	✓
Freno con liberación manual ^f	×	×	×	×	✓	✓	✓	✓	✓	✓	✓	✓
Grasa de engranaje para uso en industria alimenticia	✓	✓	✓	✓	✓	✓	✓	✓	✓	✓	✓	✓
Grasa de engranaje para uso en bajas temperaturas hasta - 30 °C	✓	✓	✓	✓	✓	✓	✓	✓	✓	✓	✓	✓
Anilla de suspensión ^l	■	■	■	■	■/✓	■/✓	■	■/✓	■/✓	■	□	□
Gancho de suspensión giratorio o fijo	✓	✓	✓	✓	✓	✓	✓	✓	✓	✓	□	□
Kit de asas de transporte	✓	✓	✓	✓	✓	✓	✓	✓	✓	✓	✓	✓
Kit de equipo con gancho de carga con tapa de seguridad	✓	✓	✓	✓	✓	✓	✓	✓	✓	✓	✓	✓

■ estándar ✓ disponible como una opción × no disponible como opción □ sin beneficio

	LPM250 D8 (1 velocidad de elevación)	LPM 250 1PH D8 (1 velocidad de elevación)	LPM 250 D8+ (1 velocidad de elevación)	LPM250 1PH D8+ (1 velocidad de elevación)	LP D8 (1 velocidad de elevación)	LP D8 (2 velocidades de elevación)	LP D8 1PH D8 (1 velocidad de elevación)	LP D8+ (1 velocidad de elevación)	LP D8+ (2 velocidades de elevación)	LP D8 1PH D8+ (1 velocidad de elevación)	LP C1 (1 velocidad de elevación)	LP C1 (2 velocidades de elevación)
Cable de conexión, 1 m, enchufe rojo, CEE 4 polos ^{6+H}	✓	×	✓	×	✓	×	×	✓	×	×	□	×
Cable de control, 1 m, enchufe amarillo, CEE 4 polos ⁶	✓	×	✓	×	✓	×	×	✓	×	×	□	×
Cable de alargadores, 10 or 20 m, enchufe rojo, CEE 4 polos ^{6+H}	✓	×	✓	×	✓	×	×	✓	×	×	□	×
Cable de alargadores, 10 or 20 m, enchufe amarillo, CEE 4 polos ⁶	✓	×	✓	×	✓	×	×	✓	×	×	□	×
Cable de conexión 3x1.5mm ² G-PUR / T12 3 polos	×	✓	×	✓	×	×	✓	×	×	✓	×	×
Controlador de maletín 2 canales, control directo ^H	✓	×	✓	×	✓	×	×	✓	×	×	□	×
Controlador de maletín 2 canales, control de 42 VAC de baja tensión ⁶	✓	×	✓	×	✓	×	×	✓	×	×	□	×
Controlador de maletín 4 canales, control directo ^H	✓	×	✓	×	✓	×	×	✓	×	×	□	×
Controlador de maletín 4 canales, control de 42 VAC de baja tensión ⁶	✓	×	✓	×	✓	×	×	✓	×	×	□	×
Remoto de seguridad 24 VAC control del voltaje ⁸	×	×	×	×	✓	✓	×	✓	✓	×	□	□
Remoto de seguridad 42 VAC control del voltaje ⁸	✓	×	✓	×	✓	✓	✓	✓	✓	✓	□	□
Protección mecánica para control remoto de seguridad	×	×	×	×	✓	✓	✓	✓	✓	✓	□	□
Botonera ergonómica de 2 botones ⁸	✓	✓	✓	✓	✓	✓	✓	✓	✓	✓	□	□
Botonera ergonómica de 2 botones, enchufe de 5 polos ⁸	×	×	×	×	✓	✓	✓	✓	✓	✓	□	□
Botonera ergonómica de 2 botones, enchufe de 10 polos por control remoto de seguridad ⁸	×	×	×	×	✓	✓	✓	✓	✓	✓	□	□
Contador de funcionamiento 42 VAC control del voltaje ⁸	✓	×	✓	×	✓	✓	✓	✓	✓	✓	✓	✓
Anilla de suspensión con sensor de carga	✓	□	✓	□	✓	✓	□	✓	✓	□	■	■
Gancho de suspensión con sensor de carga	✓	□	✓	□	✓	✓	□	✓	✓	□	✓	✓
Sensor de carga: 0 - 10 V	✓	×	✓	×	✓	✓	×	✓	✓	×	✓	✓
Sensor de carga: 4 - 20 mA	✓	×	✓	×	✓	✓	×	✓	✓	×	✓	✓
Protección mecánica para sensor de carga	✓	□	✓	□	✓	✓	□	✓	✓	□	✓	✓
Preparación para codificador rotatorio en la nuez	×	×	×	×	✓	✓	×	✓	✓	×	✓	✓
Codificador rotatorio incremental Kübler 8.3620.2244.1024	×	×	×	×	✓	✓	×	✓	✓	×	✓	✓
Preparación para codificador rotatorio en el eje de transmisión, sin codificador	×	×	×	×	✓	✓	×	✓	✓	×	✓	✓
Carcasa de alargamiento ^A	×	×	×	×	✓	✓	✓	✓	✓	■	✓	✓
Ejecución CSA / CUS ⁹	✓	✓	✓	✓	✓	✓	✓	✓	✓	✓	✓	✓

^A LP 500 / LP1000 1Ph: se necesita una carcasa de alargamiento para el segundo freno

■ estándar

✓ disponible como una opción

×

no disponible como opción

□ sin beneficio

⁸ en combinación con control de contactor

⁶ no apto para operar como motor trepador

⁹ solo para los siguientes voltajes: 3 x 230 V / 60 Hz, 3 x 460 V / 60 Hz, 3 x 575 V / 60 Hz, 1 x 115 V / 60 Hz, 1 x 230 V / 60 Hz

^E voltaje de frenado 230 o 400 VAC

^F voltaje de frenado 400 VAC

⁶ en combinación con control de contactor sin parada de emergencia

^H en combinación con el bornero con relé PMS

^I versión básica LP1600 / 2500 sin suspensión

^J disponible para LP500 / 1000, tensión 3 x 400 V / 50 Hz



LPM250 - el ligero

Con un peso propio de solo 12 kg y con una capacidad de carga de 250 kg, el LPM250, versión D8 Plus, es el peso ligero de entre los motores de la industria del entretenimiento. Se puede utilizar como polipasto trepador o estacionario sin modificación y gracias a la clase de protección IP65 es ideal para el uso móvil exterior. En el compacto flight case caben cuatro LPM250.

LP500 - el versátil

El LP500 ha sido desarrollado como motor D8 Plus para una capacidad de carga de 500 kg. El peso propio es solo de 23 kg e incluso con un recorrido de 18 m, el peso total se mantiene por debajo de los 40 kg. El LP500 está disponible en las versiones D8, D8 Plus, C1 o en versiones personalizadas con una amplia gama de accesorios y opciones. El flight case tiene espacio para dos LP500.

LP2500 - el poderoso

El toro de entre los motores GIS levanta el considerable peso de 2500 kg en 1 ramal como polipasto de cadena D8 Plus. En la versión D8, las capacidades de carga máximas son de hasta 3200 kg (1 ramal) y 6300 kg (2 ramales) respectivamente. Para uso escénico, el LP2500 está disponible como motor C1 con una capacidad de carga máxima de 2000 kg.

GIS AG – el especialista en polipastos eléctricos de cadena y en sistemas de grúas Fundación de GIS AG 1957 | Con una sociedad filial propia en Alemania, Inglaterra y Estados Unidos | Desarrollo y producción de polipastos eléctricos de cadena en Suiza desde hace más de 60 años | Certificado ISO 9001 desde 1994 | Red internacional de distribución con más de 30 empresas cualificadas por todo el mundo.

